

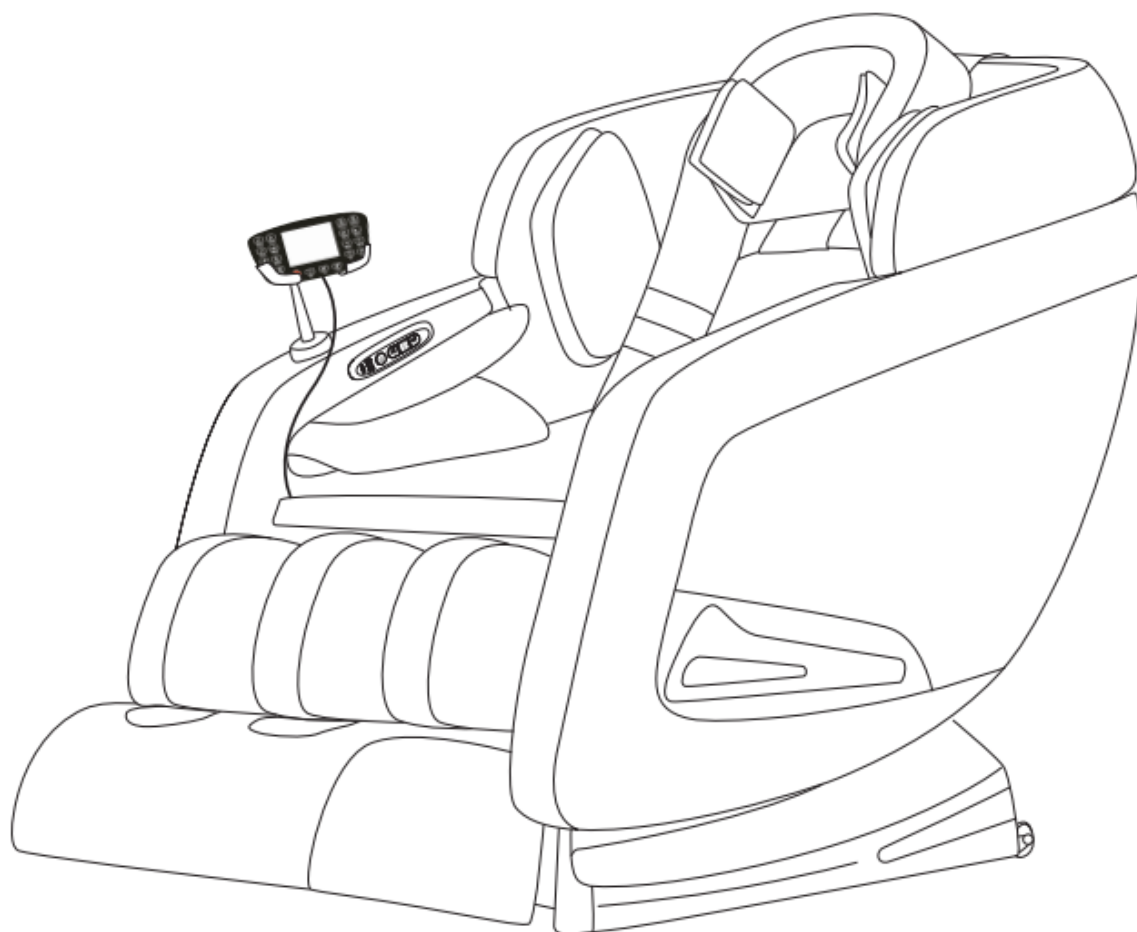

Массажное кресло

VictoryFit VF-M68



Руководство пользователя

Содержание

Содержание	2
Основная конструкция и функции	8
Ручной пульт управления	9
Руководство по использованию пульта управления	10
Параметры продукта.....	12

Перед использованием кресла внимательно прочтите руководство пользователя.

Меры предосторожности

Эксплуатационная среда

- Чтобы предотвратить образование плесени, а также во избежание поражения электрическим током, возгорания или повреждений, кресло не следует устанавливать в сырых помещениях, таких как ванная комната, сауна, район горячих источников.
- Кресло запрещено использовать при температуре окружающей среды выше 40 градусов.
- Не используйте кресло в пыльных местах с ограничением подачи кислорода.
- Не устанавливайте кресло на горячую плиту или в месте под прямыми солнечными лучами, поскольку это может привести к перегреву комплектующих массажного кресла и возникновению пожара.
- Устанавливайте кресло в чистом месте, не используйте его в пыльных,

загрязненных помещениях с недостаточной подачей кислорода.

- Устанавливайте кресло на ровной поверхности.
- Убедитесь, что розетка подключена к заземляющему проводу, чтобы предотвратить поражение электрическим током.
- Не курите во время использования кресла.

Предупреждения медиков

Следующим людям настоятельно рекомендуется проконсультироваться с врачом перед использованием кресла.

- Пациенты со злокачественными опухолями;
- Люди, страдающие от сердечно-сосудистых заболеваний;
- Пациенты с тяжелым дерматозом;
- Пациенты с тяжелой гиперплазией костей;
- Беременные;
- Люди, проходящие терапию под руководством врача;
- Люди, пострадавшие в результате несчастных случаев, повлекших за собой травмы позвоночника или сгибание спины у людей
- Люди с деформацией суставов
- Люди, которым установлен кардиостимулятор;
- Люди, страдающие от висцеральных заболеваний, таких как гастрит, эзоэнтерит, гепатит и др.
- Тяжелые нарушения кровообращения
- Люди с высокой температурой;
- Люди с нарушением восприятия;
- Следите за детьми и не позволяйте им играть на массажном кресле.
- Этот продукт не предназначен для использования лицами (включая детей) с отсутствующими конечностями, сенсорными или психическими

нарушениями или не имеющими соответствующего опыта и знаний. В отдельных случаях кресло можно использовать под наблюдением компетентного лица.

Подготовка к использованию

1. Установка подушки

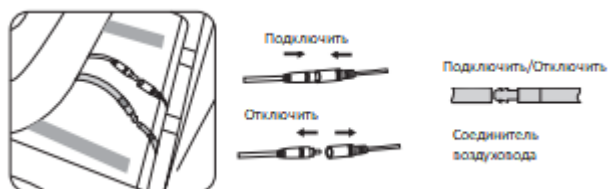

2. Регулировка положения

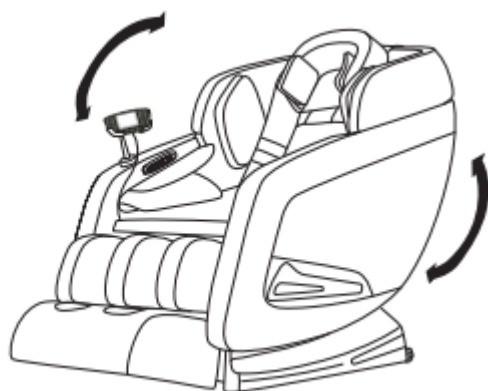

Нажмите кнопку «Вверх» и «Вниз», чтобы установить тело в наиболее удобное положение. При регулировке спинки и подножки убедитесь в наличии достаточного пространства спереди и сзади кресла

3. Перемещение кресла

1. Нажмите на спинку массажного кресла таким образом, чтобы она была расположена под углом примерно 45 градусов. Это позволит легко переместить его в другое место.
2. Не перемещайте массажное кресло во время его использования.
3. Не роняйте и не отпускайте кресло при его перемещении.
4. Кресло рекомендуется перемещать вдвоем.
5. Устанавливайте кресло на ковер или другое аналогичное покрытие, чтобы не повредить напольное покрытие.

4. Размещение кресла

1. Оставьте достаточно места спереди и сзади кресла.
2. При установке массажного кресла следует учесть, что необходимо дополнительное пространство для наклона спинки и подъема подножки.
3. Свободное пространство позади и спереди массажного кресла должно составлять не менее 40 см.
4. Спереди и позади массажного кресла не должно быть посторонних предметов.
5. Устанавливайте кресло на ковровое покрытие, чтобы избежать повреждения напольного покрытия.

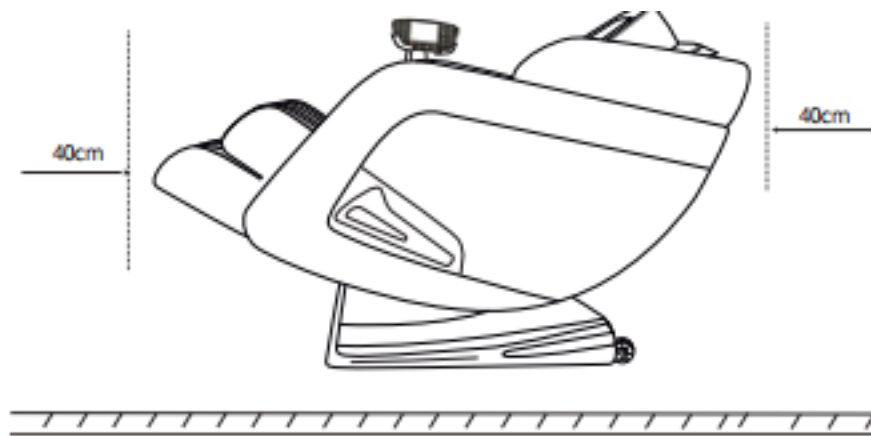

5. Включение

1. Убедитесь в отсутствии посторонних предметов вокруг массажного кресла.

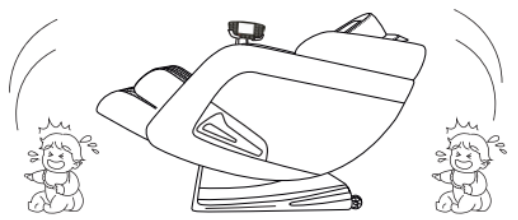

2. Вставьте вилку в розетку и включите выключатель питания.

* Перед включением массажного кресла в розетку проверьте выключатель питания.

* Выключатель питания должен находиться в положении ВЫКЛ всякий раз, когда вы отсоединяете или включаете кресло.

* Следуйте всем инструкциям по правильному подключению заземляющего провода.

* Перед включением кресла полностью вставьте вилку в розетку.

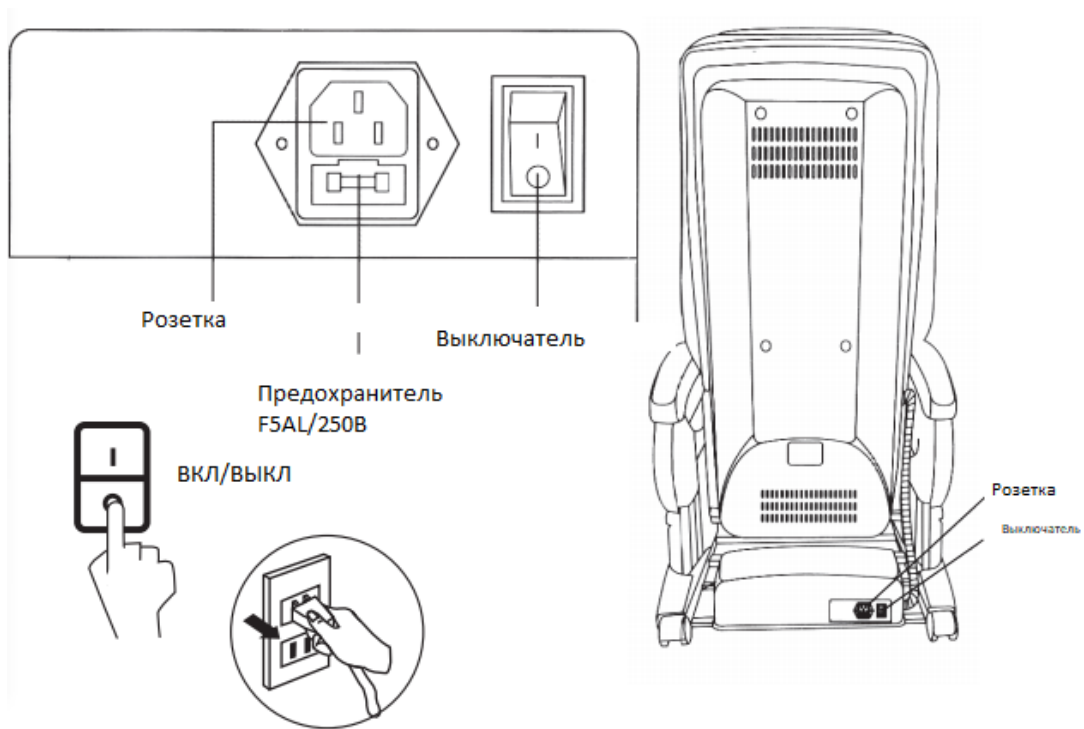

Основная конструкция и функции

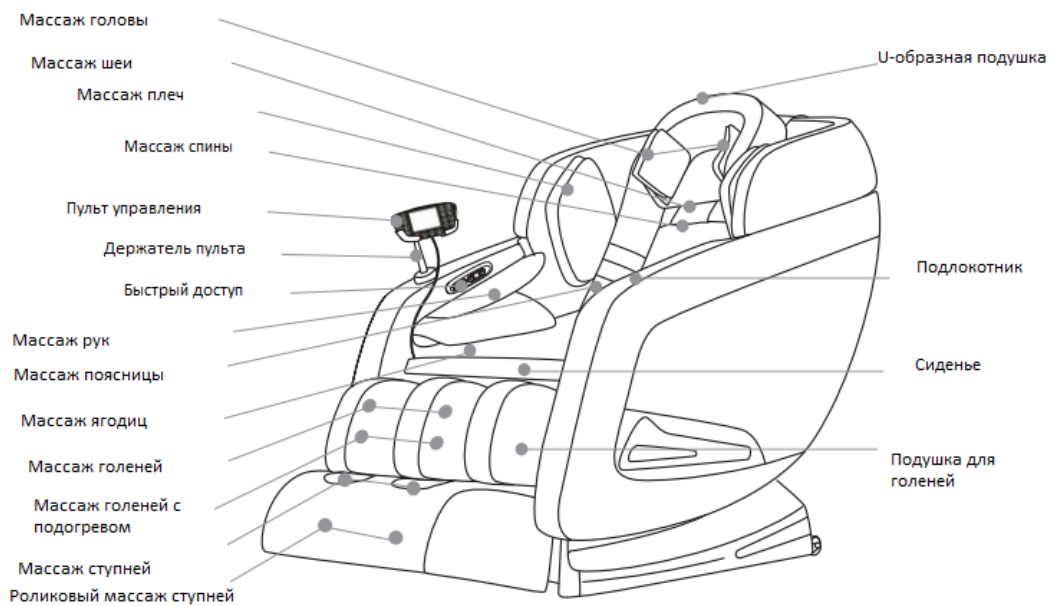

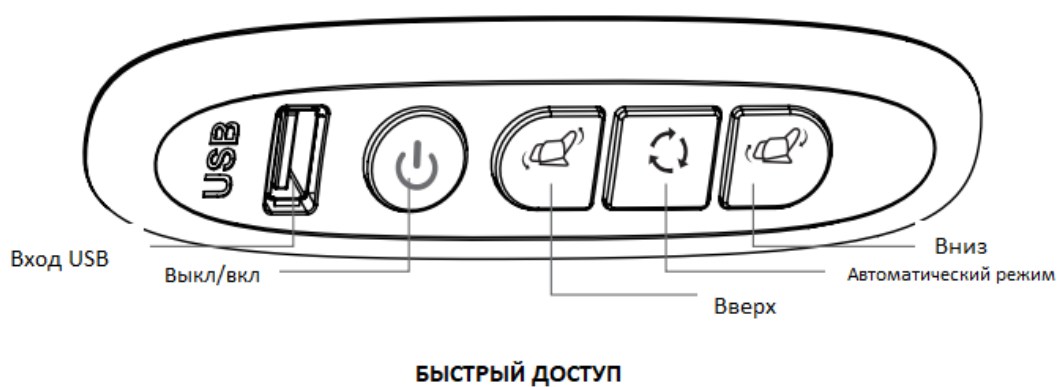















Пульт управления









Руководство по использованию пульта дистанционного управления



-  Вкл/Выкл: Пуск/остановка кресла.
-  Автоматический режим: нажмите эту кнопку для переключения автоматических режимов, всего 20 автоматических программ для выбора.
-  Массаж шеи: запуск/остановка массажа шеи в ручном режиме
-  Массаж спины: запуск/остановка массажа спины в ручном режиме
-  Направление вращения массажных роликов: выберите эту кнопку для массажа в обратном или прямом направлении.
-  Направление вращения массажных роликов: нажмите эту кнопку для массажа в направлении назад или вперед.
-  Скорость роликов стоп: нажмите эту кнопку, чтобы переключить скорость массажа, предусмотрено 3 уровня скорости массажа на выбор.
*только в ручном режиме.
-  Функция подогрева: включение / выключение обогрева поясницы и голеней.
-  Роликовый массаж ступней: Вкл/выкл роликового массажа ступней.
-  Подушка для головы/плеч: включение/выключение массажа головы и плеч.
-  Включение / выключение массажа рук и ягодиц.
-  Включение/выключение массажа голеней.
-  Удерживайте эту кнопку, чтобы переместить спинку в исходное положение.
-  Удерживайте эту кнопку, чтобы переместить спинку в самое нижнее

положение.

-  Увеличьте скорость массажных роликов этой кнопкой в ручном режиме.
-  Уменьшите скорость массажных роликов этой кнопкой в ручном режиме.
-  Нажмите эту кнопку, чтобы увеличить компрессию подушек.
-  Нажмите эту кнопку, чтобы уменьшить компрессию подушек.
-  С помощью этой кнопки выберите один из 4 интервалов массажа: 15-20-25-30 мин.
-  Нажмите эту кнопку, чтобы перевести кресло в положение невесомости.

Переключение режимов

Автоматический режим: в автоматическом режиме предусмотрено 20 программ массажа на выбор.

Ручной режим: Для определенного типа массажа, выберите любую функцию вручную.

Подключение Bluetooth

Функция Bluetooth включается при включении устройства. Включите на вашем мобильном телефоне функцию Bluetooth, найдите устройство Bluetooth 988 AMY и выполните подключение.



воспроизведения музыки.

Ежедневное техническое обслуживание

1. После использования вытрите пыль и грязь с массажного кресла сухой мягкой чистой тканью.
2. Не используйте воду или другие чистящие средства для очистки массажной цепи.
3. Массажное кресло следует хранить в чистоте и вдали от мест с повышенной влажностью.
4. Если массажное кресло не будет использоваться в течение длительного периода времени, накройте массажное кресло пылезащитным чехлом и выньте вилку кабеля питания из розетки.
5. Рекомендуемая продолжительность операции - 30 минут. Не рекомендуется превышать предложенные временные рамки.

Параметры продукта

Продукт: VF-M68

Номинальное напряжение: 220 В 50 Гц

Номинальная мощность: 90 Вт.

Номинальное рабочее время: 15-30 мин.

Описание испытания: Кресло пригодно для использования



Оборудование сертифицировано в соответствии с Техническим Регламентом Таможенного Союза. Все актуальные изменения в конструкции либо технических спецификациях изделия отражены на официальном сайте поставщика оборудования ООО «Сан Планет СПб» www.victoryfit.ru

Последнюю версию Руководства пользователя Вы можете найти на сайте поставщика ООО «Сан Планет СПб» www.victoryfit.ru

Любое улучшение функционала и технических характеристик продукта производится без дополнительного уведомления пользователя.

Наименование товара: Кресло для различных видов массажа
Артикул: VF-M68

Производитель: Fuan Leercon Electronic Co., Ltd.

Адрес производителя: Китай, № 17 Dacheng Road, Qinxiyang Industry Zone, Fuan City, Fujian City, Fujian Province

Страна производства: Китай

Импортер: ООО «Сан Планет СПб» Адрес Импортера: 191167, Россия, город Санкт-Петербург, набережная Реки Монастырки, дом 5, литер В

Гарантийный срок: 12мес

Срок службы: 18мес

EAC

